

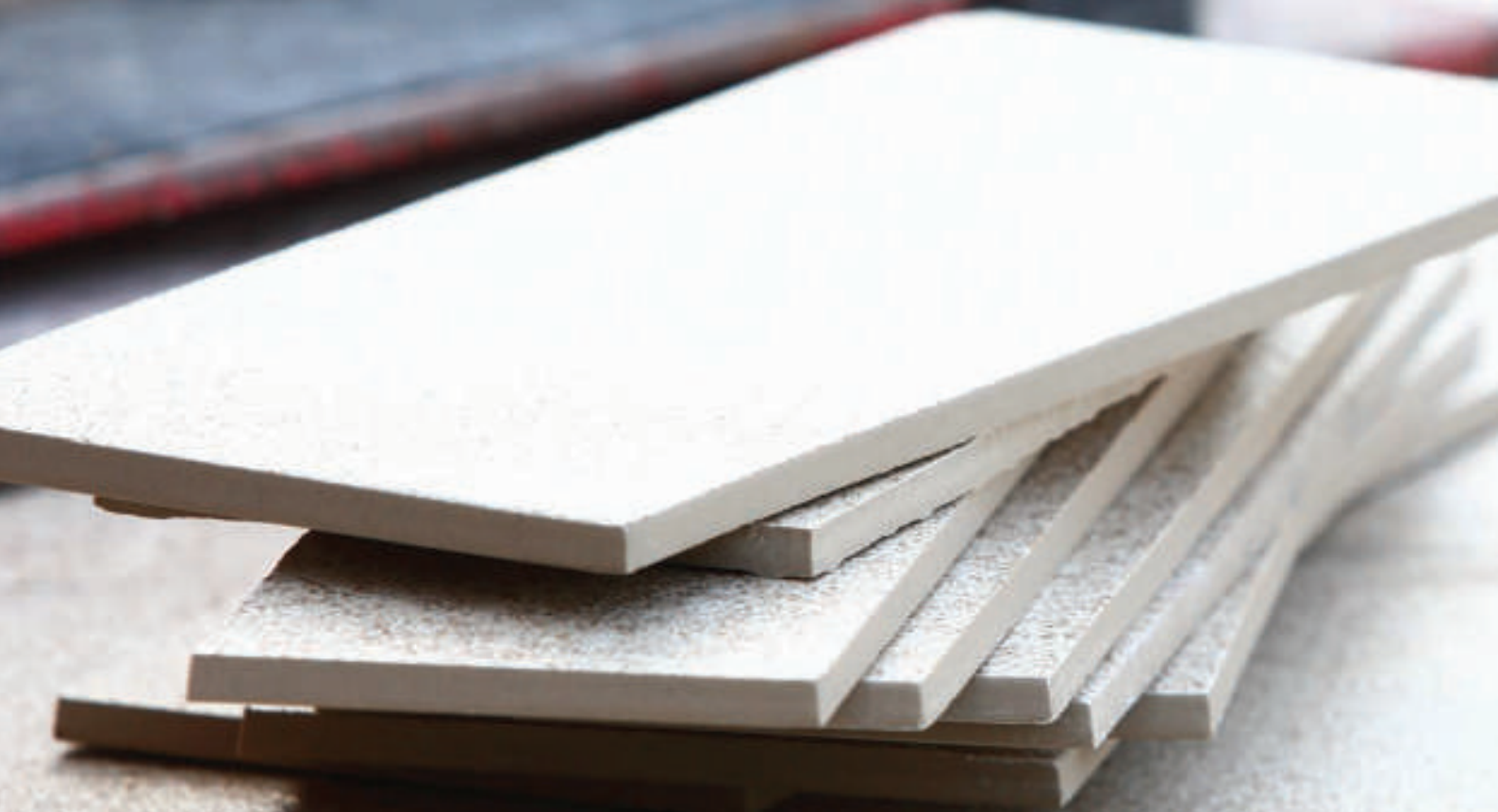

KRISTAL[®]



**20 | КАТАЛОГ
19 | ТОВАРОВ**



О НАС



Kristal Kesici Aletler Ltd. приобрела значимость в секторе керамического инструмента с первого года своего основания. Инновационные разработки компании являются незаменимыми помощниками для мастеров по керамике.

Kristal с момента своего основания в 1992 году постоянно инновационно развивается, принимает участие в ярмарках, обновляет и расширяет свой ассортимент, что позволяет компании прочно закрепиться в секторе производителей керамического инструмента. В районе на Мендересе в Измире расположены действующих производственных объекта компании. Kristal является одним из ведущих брендов в Турции, так как его годовая производственная мощность составляет 1200 тонн продукции.

Предлагая высокое качество и постоянно расширяя ассортимент продукции, Kristal может предлагать потребителям различные решения, способные удовлетворить любой запрос. Рынок керамики стремительно развивается, каждый день принося новые запросы и требования в сектор керамики. Идя в ногу со временем, используя инновационные технологии, Kristal способен решить любой вопрос для облегчения работы мастеров по керамике.

Режущие керамику машины Kristal широко распространены в Турции, а также экспортируются в страны Европы, Ближнего Востока, Америки. В компании Kristal Вы можете найти новейшие инструменты для получения наилучших профессиональных результатов и облегчения Вашей работы.







KRISTAL[®]

ПРОФЕССИОНАЛЬНАЯ МАШИНА ДЛЯ РЕЗКИ КЕРАМИКИ

ГЕРКУЛЕС С ДВИГАТЕЛЕМ

Профессиональная Машина для Резки Керамики



ТЕХНИЧЕСКИЕ ХАРАКТЕРИСТИКИ

- “Геркулес с двигателем” специально разработанная модель, для получения гладкой поверхности среза на керамике без выполнения дополнительной обработки.
- Для более легкого перелома керамики в центре машины расположен стальной рельс с круглым сечением.
- Благодаря специально разработанной линейке, на которую опирается керамика, резка может быть выполнена под любым желаемым углом.
- Сделано для профессиональных мастеров.
- Для лучшей балансировки керамики по обеим сторонам машины имеются опорные регулируемые ножки.
- Благодаря роликовому механизму, рычаг занимает минимальное пространство и осуществляет безошибочную точную резку.
- Группа автомобильных подшипников движется по стальной рельсе 40x15 мм. Двойная дробилка. Мощность двигателя: 750 Вт
- Наконечники дробилок имеют пластиковое покрытие.
- Небольшая дробилка, смонтирована со специальным магнитом, поддерживающим дробилку в воздухе во время рисования.

↓							
АРТ. №	МАКСИМАЛЬНЫЙ ДЛИНА РЕЗКИ	МАКСИМАЛЬНЫЙ УГОЛ РЕЗКИ	ТОЛЩИНА СРЕЗА	ВЕС НЕТТО	КОЛИЧЕСТВО / КОРОБКА	ВЕС БРУТТО / КОРОБКА	РАЗМЕРЫ КОРОБКИ Шир.х Длин.х Выс
35510	640 ММ	450X490 ММ	3 - 23 ММ	28,25 КГ/ШТ	1 ШТ.	29,80 КГ	34X99X24 СМ
35511	750 ММ	530X530 ММ	3 - 23 ММ	29,50 КГ/ШТ	1 ШТ.	31,50 КГ	34X117X24 СМ
35512	935 ММ	660X660 ММ	3 - 23 ММ	33,25 КГ/ШТ	1 ШТ.	35,50 КГ	34X132X26 СМ
35513	1200 ММ	840X840 ММ	3 - 23 ММ	38,20 КГ/ШТ	1 ШТ.	40,80 КГ	34X159X26 СМ
35514	1350 ММ	950X950 ММ	3 - 23 ММ	39,75 КГ/ШТ	1 ШТ.	42,80 КГ	34X174X26 СМ
35515	1600 ММ	1130X1130 ММ	3 - 23 ММ	44,55 КГ/ШТ	1 ШТ.	48,10 КГ	34X204X26 СМ

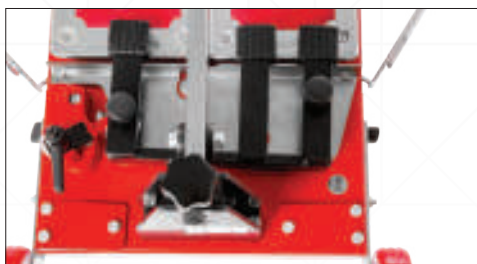

После удаления керамической фиксирующей группы, присоединив вращающуюся градуированную линейку, Геркулес можно также использовать как немоторизованный.



Вращающаяся градуированная линейка помогает легко и быстро обрезать керамику до желаемого размера и угла.



В двигателе используется турбопила Ø 115 мм.



Пружинные опоры, привинченные к стальному основанию, обеспечивают более комфортный перелом керамики.

ГЕРКУЛЕС С ДВИГАТЕЛЕМ И ЛАЗЕРОМ

Профессиональная Машина для Резки Керамики



ТЕХНИЧЕСКИЕ ХАРАКТЕРИСТИКИ

- Лазерные модели выполняют более точную и качественную резку.
- Лазерный луч показывает, где керамика будет разбита без дополнительного использования маркера.
- Направление лазерного луча можно регулировать при помощи винтов, расположенных со стороны лазерного модуля.
- Лазерный модуль работает от 2-х пальчиковых батареек.

							
АРТ. №	МАКСИМАЛЬНЫЙ ДЛИНА РЕЗКИ	МАКСИМАЛЬНЫЙ УГОЛ РЕЗКИ	ТОЛЩИНА СРЕЗА	ВЕС НЕТТО	КОЛИЧЕСТВО / КОРОБКА	ВЕС БРУТТО / КОРОБКА	РАЗМЕРЫ КОРОБКИ Шир.х Длин.х Выс
35610	640 ММ	450X490 ММ	3 - 23 ММ	28,25 КГ/ШТ	1 ШТ.	29,80 КГ	34X99X24 СМ
35611	750 ММ	530X530 ММ	3 - 23 ММ	29,50 КГ/ШТ	1 ШТ.	31,50 КГ	34X117X24 СМ
35612	935 ММ	660X660 ММ	3 - 23 ММ	33,25 КГ/ШТ	1 ШТ.	35,50 КГ	34X132X26 СМ
35613	1200 ММ	840X840 ММ	3 - 23 ММ	38,20 КГ/ШТ	1 ШТ.	40,80 КГ	34X159X26 СМ
35614	1350 ММ	950X950 ММ	3 - 23 ММ	39,75 КГ/ШТ	1 ШТ.	42,80 КГ	34X174X26 СМ
35615	1600 ММ	1130X1130 ММ	3 - 23 ММ	44,55 КГ/ШТ	1 ШТ.	48,10 КГ	34X204X26 СМ



Глубину турбопилы можно быстро отрегулировать, повернув специальный винт.



Изменяя положение винта на рукоятке, вы можете регулировать уровень её высоты.



На машине находится ручка, помогающая легко переносить машину.



Лазерный модуль точно показывает линию разреза керамики.

ГЕРКУЛЕС С ДВИГАТЕЛЕМ НА НОЖКАХ

Профессиональная Машина для Резки Керамики



• Благодаря складывающимся ножкам с амортизатором, резка выполняется на высоком уровне без необходимости использования дополнительного стола.

• Благодаря боковому столу, который можно установить по обеим сторонам машины, Геркулес легко превращается в машину для резки керамики с дополнительным столиком.

							
АРТ. №	МАКСИМАЛЬНЫЙ ДЛИНА РЕЗКИ	МАКСИМАЛЬНЫЙ УГОЛ РЕЗКИ	ТОЛЩИНА СРЕЗА	ВЕС НЕТТО	КОЛИЧЕСТВО / КОРОБКА	ВЕС БРУТТО / КОРОБКА	РАЗМЕРЫ КОРОБКИ Шир.х Длин.х Выс
35516	935 MM	660X660 MM	3 - 23 MM	38,30 КГ/ШТ	1 ШТ.	40,50 КГ	34X132X26 CM
35517	1200 MM	840X840 MM	3 - 23 MM	43,25 КГ/ШТ	1 ШТ.	45,80 КГ	34X159X26 CM
35518	1350 MM	950X950 MM	3 - 23 MM	44,75 КГ/ШТ	1 ШТ.	47,80 КГ	34X174X26 CM
35519	1600 MM	1130X1130 MM	3 - 23 MM	49,60 КГ/ШТ	1 ШТ.	53,10 КГ	34X204X26 CM
35790	БОКОВОЙ ЛОТОК			10,00 КГ/ШТ	1 ШТ.	11,25 КГ	31X87X10 CM

ГЕРКУЛЕС С ДВИГАТЕЛЕМ И ЛАЗЕРОМ, НА НОЖКАХ

Профессиональная Машина для Резки Керамики



- Лазерные модели выполняют более точную и качественную резку.
- Лазерный луч показывает, где керамика будет разбита без дополнительного использования маркера.

- Направление лазерного луча можно регулировать при помощи винтов, расположенных рядом с лазерным модулем.

- Лазерный модуль точно показывает линию разреза керамики.
- Лазерный модуль работает от 2-х пальчиковых батареек.

ART. №	МАКСИМАЛЬНЫЙ ДЛИНА РЕЗКИ	МАКСИМАЛЬНЫЙ УГОЛ РЕЗКИ	ТОЛЩИНА СРЕЗА	ВЕС НЕТТО	КОЛИЧЕСТВО / КОРОБКА	ВЕС БРУТТО / КОРОБКА	РАЗМЕРЫ КОРОБКИ Шир.х Длин.х Выс
35616	935 MM	660X660 MM	3 - 23 MM	38,30 КГ/ШТ	1 ШТ.	40,50 КГ	34X132X26 CM
35617	1200 MM	840X840 MM	3 - 23 MM	43,25 КГ/ШТ	1 ШТ.	45,80 КГ	34X159X26 CM
35618	1350 MM	950X950 MM	3 - 23 MM	44,75 КГ/ШТ	1 ШТ.	47,80 КГ	34X174X26 CM
35619	1600 MM	1130X1130 MM	3 - 23 MM	49,60 КГ/ШТ	1 ШТ.	53,10 КГ	34X204X26 CM
35790	БОКОВОЙ ЛОТОК			10,00 КГ/ШТ	1 ШТ.	11,25 КГ	31X87X10 CM

ГЕРКУЛЕС

Профессиональная Машина для Резки Керамики



ТЕХНИЧЕСКИЕ ХАРАКТЕРИСТИКИ

- Для более легкого перелома керамики, в центре машины расположен стальной рельс с круглым сечением.
- Благодаря специально разработанной линейке, на которую опирается керамика, резка может быть выполнена под любым желаемым углом.
- Сделано для профессиональных мастеров.
- Для лучшей балансировки керамики по обеим сторонам машины имеются опорные ножки.
- Благодаря механизму ручки, оснащённой подшипниками,

машина имеет более плавный ход, что позволяет выполнять более точную безошибочную резку без зазоров.

- Группа автомобильных подшипников движется по стальной рельсе 40x15 мм.
- Двойная дробилка. Наконечники дробилок имеют пластиковое покрытие.
- Небольшая дробилка, смонтирована со специальным магнитом, поддерживающим дробилку в воздухе во время рисования.

							
АРТ. №	МАКСИМАЛЬНЫЙ ДЛИНА РЕЗКИ	МАКСИМАЛЬНЫЙ УГОЛ РЕЗКИ	ТОЛЩИНА СРЕЗА	ВЕС НЕТТО	КОЛИЧЕСТВО / КОРОБКА	ВЕС БРУТТО / КОРОБКА	РАЗМЕРЫ КОРОБКИ Шир.х Длин.х Выс
35500	640 ММ	450X490 ММ	3 - 23 ММ	21,00 КГ/ШТ	1 ШТ.	22,80 КГ	34X99X24 СМ
35501	750 ММ	530X530 ММ	3 - 23 ММ	22,25 КГ/ШТ	1 ШТ.	24,50 КГ	34X117X24 СМ
35502	935 ММ	660X660 ММ	3 - 23 ММ	26,00 КГ/ШТ	1 ШТ.	28,50 КГ	34X132X26 СМ
35503	1200 ММ	840X840 ММ	3 - 23 ММ	30,95 КГ/ШТ	1 ШТ.	33,50 КГ	34X159X26 СМ
35504	1350 ММ	950X950 ММ	3 - 23 ММ	32,50 КГ/ШТ	1 ШТ.	35,60 КГ	34X174X26 СМ
35505	1600 ММ	1130X1130 ММ	3 - 23 ММ	37,30 КГ/ШТ	1 ШТ.	40,80 КГ	34X204X26 СМ



Резак с шарикоподшипником используется с алмазом Ø 22 мм.



Механизм рычага состоит из 13 скрытых шарикоподшипников.



Геркулес, благодаря наличию колес, можно легко перемещать, удерживая его за специальные ручки.



Пружинные пластины, привинченные к стальному основанию, обеспечивают более комфортный перелом керамики.

ГЕРКУЛЕС С ЛАЗЕРОМ

Профессиональная Машина для Резки Керамики



ТЕХНИЧЕСКИЕ ХАРАКТЕРИСТИКИ

- Лазерные модели выполняют более точную и качественную резку.
- Лазерный луч точно показывает место разреза керамики без дополнительного использования маркера.
- Направление лазерного луча можно регулировать при помощи винтов, расположенных со стороны лазерного модуля.
- Лазерный модуль работает от 2-х пальчиковых батареек.

							
АРТ. №	МАКСИМАЛЬНЫЙ ДЛИНА РЕЗКИ	МАКСИМАЛЬНЫЙ УГОЛ РЕЗКИ	ТОЛЩИНА СРЕЗА	ВЕС НЕТТО	КОЛИЧЕСТВО / КОРОБКА	ВЕС БРУТТО / КОРОБКА	РАЗМЕРЫ КОРОБКИ Шир.х Длин.х Выс
35600	640 ММ	450X490 ММ	3 - 23 ММ	21,00 КГ/ШТ.	1 ШТ.	22,80 КГ	34X99X24 СМ
35601	750 ММ	530X530 ММ	3 - 23 ММ	22,25 КГ/РС.	1 ШТ.	24,50 КГ	34X117X24 СМ
35602	935 ММ	660X660 ММ	3 - 23 ММ	26,00 КГ/РС.	1 ШТ.	28,50 КГ	34X132X26 СМ
35603	1200 ММ	840X840 ММ	3 - 23 ММ	30,95 КГ/РС.	1 ШТ.	33,50 КГ	34X159X26 СМ
35604	1350 ММ	950X950 ММ	3 - 23 ММ	32,50 КГ/РС.	1 ШТ.	35,60 КГ	34X174X26 СМ
35605	1600 ММ	1130X1130 ММ	3 - 23 ММ	37,30 КГ/РС.	1 ШТ.	40,80 КГ	34X204X26 СМ



Вращающаяся градуированная линейка помогает с высокой точностью обрезать керамику до желаемого размера и угла.



Высота рельсы регулируется специальными вентилями, в зависимости от толщины керамики, которую необходимо разрезать.



Изменяя положение винта на рукоятке, вы можете регулировать уровень высоты рукоятки.



Лазерный модуль точно показывает линию разреза керамики.

ГЕРКУЛЕС НА НОЖКАХ

Профессиональная Машина для Резки Керамики



• Благодаря складывающимся ножкам с амортизатором, резка керамики выполняется на высоком уровне без необходимости использования дополнительного стола.

• Благодаря боковому столу, который можно установить по обеим сторонам машины, Геркулес превращается в машину для резки керамики с дополнительным столиком.

							
АРТ. №	МАКСИМАЛЬНЫЙ ДЛИНА РЕЗКИ	МАКСИМАЛЬНЫЙ УГОЛ РЕЗКИ	ТОЛЩИНА СРЕЗА	ВЕС НЕТТО	КОЛИЧЕСТВО / КОРОБКА	ВЕС БРУТТО / КОРОБКА	РАЗМЕРЫ КОРОБКИ Шир.х Длин.х Выс
35506	935 ММ	660Х660 ММ	3 - 23 ММ	31,05 КГ/ШТ	1 ШТ.	27,90 КГ	34Х132Х26 СМ
35507	1200 ММ	840Х840 ММ	3 - 23 ММ	36,00 КГ/ШТ	1 ШТ.	38,60 КГ	34Х159Х26 СМ
35508	1350 ММ	950Х950 ММ	3 - 23 ММ	37,55 КГ/ШТ	1 ШТ.	40,70 КГ	34Х174Х26 СМ
35509	1600 ММ	1130Х1130 ММ	3 - 23 ММ	42,40 КГ/ШТ	1 ШТ.	45,90 КГ	34Х204Х26 СМ
35790	БОКОВОЙ ЛОТОК			10,00 КГ/ШТ	1 ШТ.	11,25 КГ	31Х87Х10 СМ

ГЕРКУЛЕС С ЛАЗЕРОМ, НА НОЖКАХ

Профессиональная Машина для Резки Керамики



- Лазерные модели выполняют более точную и качественную резку.
- Лазерный луч точно показывает, где керамика будет разбита без дополнительного использования маркера.

- Направление лазерного луча можно регулировать при помощи винтов, расположенных со стороны лазерного модуля.

- Лазерный модуль работает от 2-х пальчиковых батареек.
- Лазерный модуль точно показывает линию, по которой керамика будет разрезана.

↓							
АРТ. №	МАКСИМАЛЬНЫЙ ДЛИНА РЕЗКИ	МАКСИМАЛЬНЫЙ УГОЛ РЕЗКИ	ТОЛЩИНА СРЕЗА	ВЕС НЕТТО	КОЛИЧЕСТВО / КОРОБКА	ВЕС БРУТТО / КОРОБКА	РАЗМЕРЫ КОРОБКИ Шир.х Длин.х Выс
35606	935 MM	660X660 MM	3 - 23 MM	31,05 КГ/ШТ	1 ШТ.	27,90 КГ	34X132X26 CM
35607	1200 MM	840X840 MM	3 - 23 MM	36,00 КГ/ШТ	1 ШТ.	38,60 КГ	34X159X26 CM
35608	1350 MM	950X950 MM	3 - 23 MM	37,55 КГ/ШТ	1 ШТ.	40,70 КГ	34X174X26 CM
35609	1600 MM	1130X1130 MM	3 - 23 MM	42,40 КГ/ШТ	1 ШТ.	45,90 КГ	34X204X26 CM
35790	БОКОВОЙ ЛОТОК			10,00 КГ/ШТ	1 ШТ.	11,25 КГ	31X87X10 CM

ЦИКЛОП

Профессиональная Машина для Резки Керамики

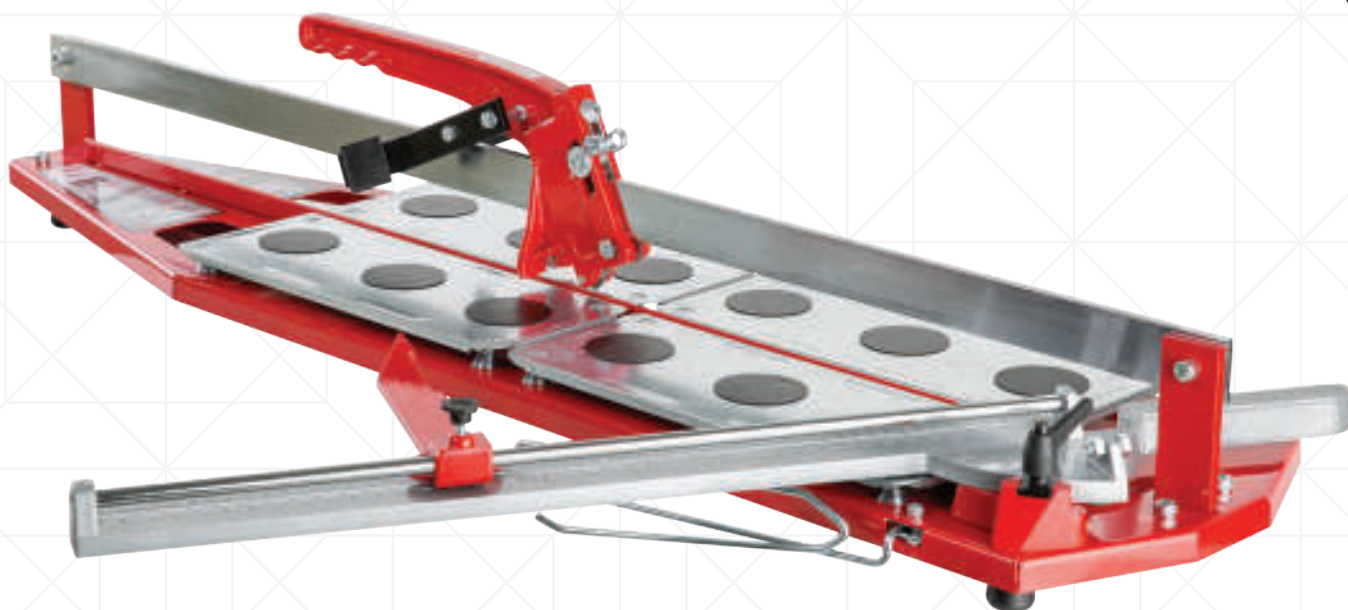

ТЕХНИЧЕСКИЕ ХАРАКТЕРИСТИКИ

- Благодаря эргономичной алюминиевой рукоятке, можно легко выполнить точные разрезы по любым желаемым рисункам.
- Для более удобной разбивки керамики в центре машины установлен стальной рельс с круглым поперечным сечением.
- Благодаря специально разработанной линейке, на которую опирается керамика, резка может быть выполнена под любым желаемым углом.
- Двойная дробилка.
- Изготовлена для профессиональных мастеров.
- Для обеспечения устойчивости и лучшей балансировки керамики по обеим сторонам машины расположены опорные поддерживающие ножки.
- Режущий рычаг 38x8 мм работает на стальном монорельсе.

							
АРТ. №	МАКСИМАЛЬНЫЙ ДЛИНА РЕЗКИ	МАКСИМАЛЬНЫЙ УГОЛ РЕЗКИ	ТОЛЩИНА СРЕЗА	ВЕС НЕТТО	КОЛИЧЕСТВО / КОРОБКА	ВЕС БРУТТО / КОРОБКА	РАЗМЕРЫ КОРОБКИ Шир.х Длин.х Выс
35541	640 MM	450X450 MM	3 - 20 MM	11,40 КГ/ШТ	1 ШТ.	13,20 КГ	34X99X24 CM
35536	750 MM	530X530 MM	3 - 20 MM	12,00 КГ/ШТ	1 ШТ.	13,80 КГ	34X99X24 CM
35542	935 MM	660X660 MM	3 - 20 MM	14,25 КГ/ШТ	1 ШТ.	16,80 КГ	34X117X24 CM
35543	1200 MM	840X840 MM	3 - 20 MM	16,90 КГ/ШТ	1 ШТ.	19,40 КГ	34X159X26 CM



Резак используется с алмазом Ø 18 мм.

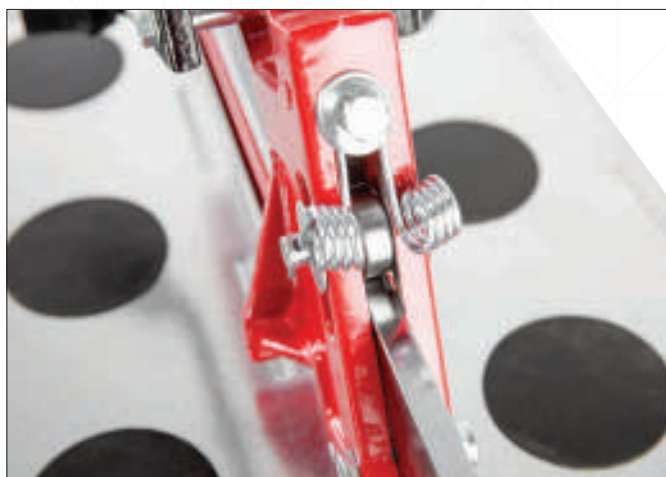

Независимо от взведения пружины, подшипник обеспечивает удобное и легкое продвижение резака.

Профессиональная Машина для Резки Керамики

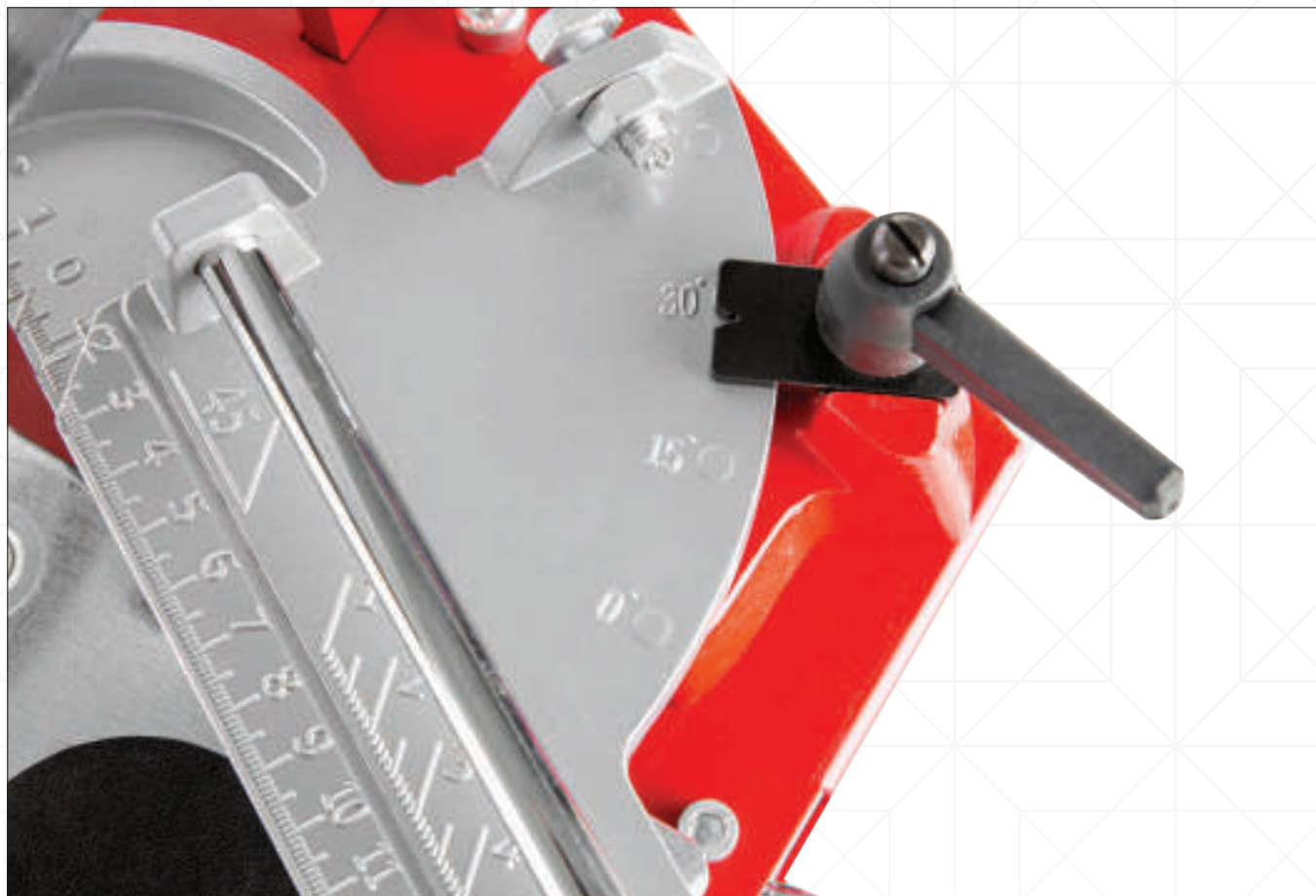

Вращающаяся градуированная линейка позволяет осуществлять быструю и точную разметку керамики, для получения среза желаемого размера и угла.



Угловая градуированная линейка позволяет выполнять точные разметки для вертикальных разрезов и разрезов под углом 45 градусов.

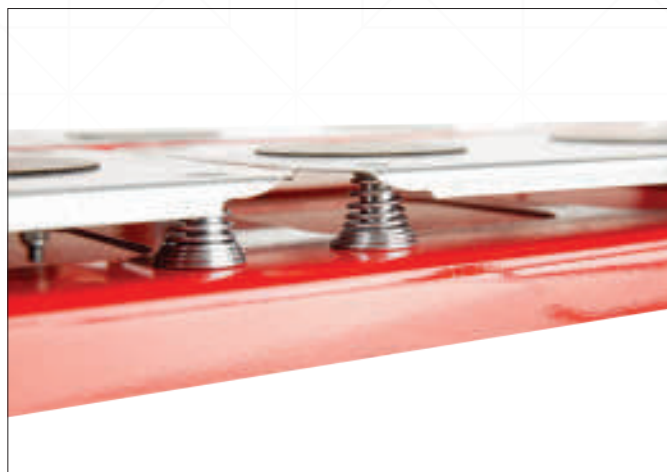

Пружинные пластины, привинченные к стальному основанию, обеспечивают более комфортный и качественный перелом керамики.





KRISTAL[®]

ПОЛУПРОФЕССИОНАЛЬНАЯ МАШИНА ДЛЯ РЕЗКИ КЕРАМИКИ

ИЗУМРУД

Полупрофессиональная Машина для Резки Керамики

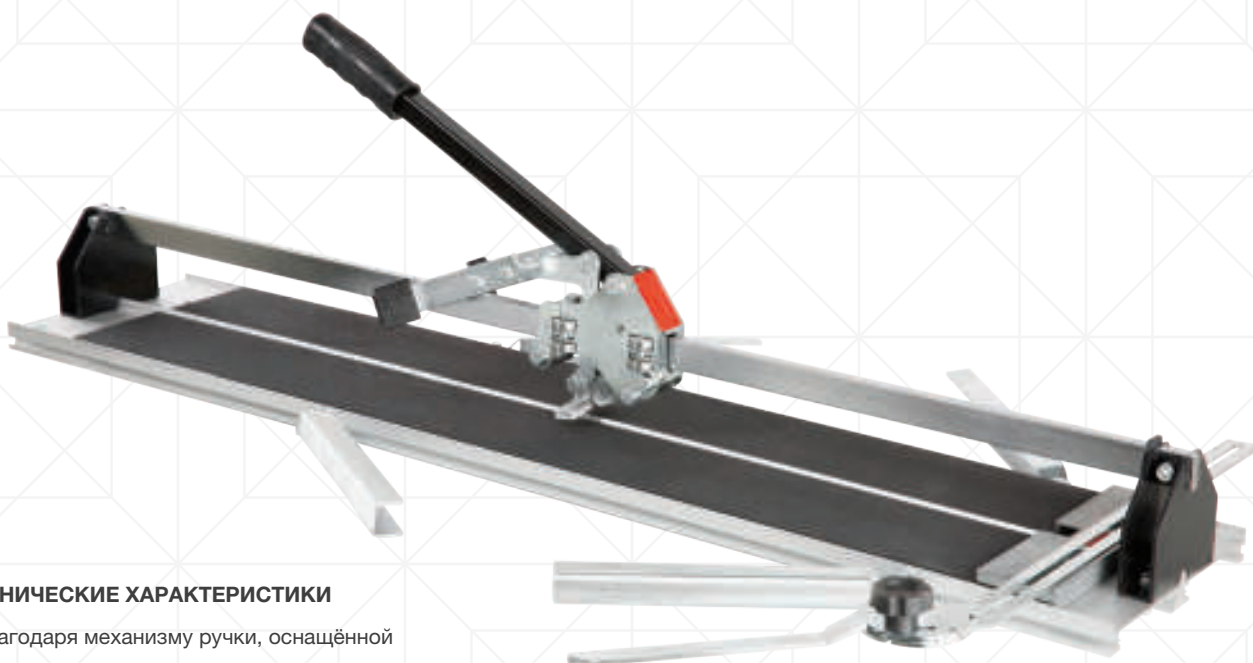

ТЕХНИЧЕСКИЕ ХАРАКТЕРИСТИКИ

- Благодаря механизму ручки, оснащённой подшипниками, машина имеет более плавный ход, что позволяет выполнять более точную безошибочную резку без зазоров.
- Основание выполнено из алюминия.
- Стальная линейка с ситемой наклона от 90° до 45°.
- Двойная дробилка.

- Благодаря дополнительным отверстиям вы можете изменять направление и угол наклона опоры, чем продлите срок службы машины в 2 раза.
- Для большей устойчивости и балланса керамики, к каждой стороне машины прикреплены удлинительные регулируемые ножки.

							
АРТ. №	МАКСИМАЛЬНЫЙ ДЛИНА РЕЗКИ	МАКСИМАЛЬНЫЙ УГОЛ РЕЗКИ	ТОЛЩИНА СРЕЗА	ВЕС НЕТТО	КОЛИЧЕСТВО / КОРОБКА	ВЕС БРУТТО / КОРОБКА	РАЗМЕРЫ КОРОБКИ Шир.х Длин.х Выс
35580	700 мм	490X490 мм	3 - 17 мм	8,80 кг/шт	1 шт.	9,90 кг	30X100X19 см
35581	850 мм	600X600 мм	3 - 17 мм	9,40 кг/шт	1 шт.	10,85 кг	30X115X19 см
35582	1000 мм	705X705 мм	3 - 17 мм	10,70 кг/шт	1 шт.	12,05 кг	30X130X19 см



Имеются градуированные опора и линейка



Резак с подшипником, используется с алмазом Ø 22 мм



Механизм рычага состоит из 11 скрытых шарикоподшипников.

ИЗУМРУД С ЛАЗЕРОМ

Полупрофессиональная Машина для Резки Керамики

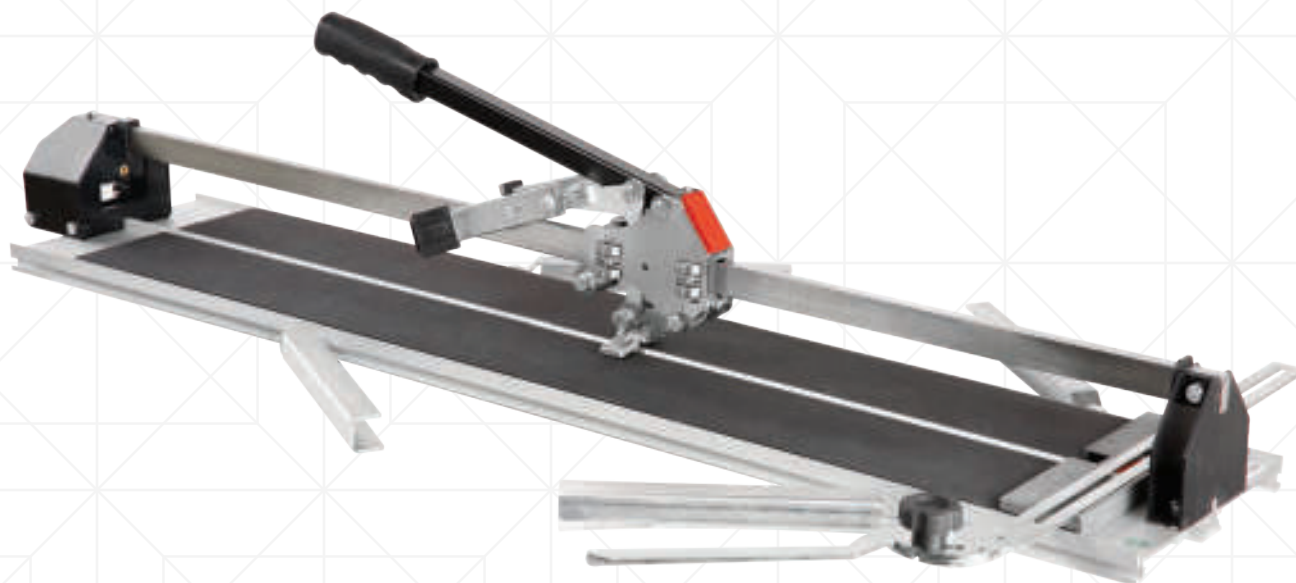

ТЕХНИЧЕСКИЕ ХАРАКТЕРИСТИКИ

- Лазерные модели выполняют более точную и качественную резку.
- Лазерный луч показывает точное место разбивки керамики без дополнительного использования маркера.
- Направление лазерного луча можно регулировать при помощи винтов, расположенных со стороны лазерного модуля.
- Лазерный модуль работает от 2-х пальчиковых батареек.

							
АРТ. №	МАКСИМАЛЬНЫЙ ДЛИНА РЕЗКИ	МАКСИМАЛЬНЫЙ УГОЛ РЕЗКИ	ТОЛЩИНА СРЕЗА	ВЕС НЕТТО	КОЛИЧЕСТВО / КОРОБКА	ВЕС БРУТТО / КОРОБКА	РАЗМЕРЫ КОРОБКИ Шир.х Длин.х Выс
35680	700 MM	490X490 MM	3 - 17 MM	9,10 КГ/ШТ	1 ШТ.	10,20 КГ	30X100X19 CM
35681	850 MM	600X600 MM	3 - 17 MM	10,00 КГ/ШТ	1 ШТ.	11,20 КГ	30X115X19 CM
35682	1000 MM	705X705 MM	3 - 17 MM	11,00 КГ/ШТ	1 ШТ.	12,35 КГ	30X130X19 CM

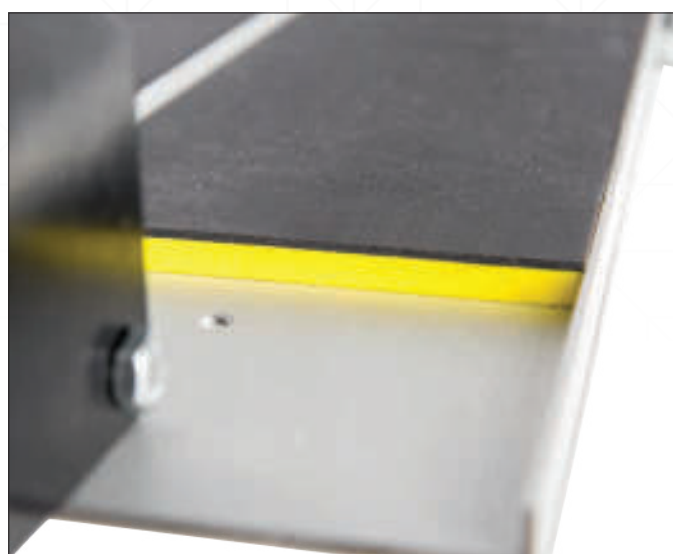

Эластичная основа с нескользящим резиновым покрытием, расположенная на алюминиевом основании, служит пружинным основанием для керамики.

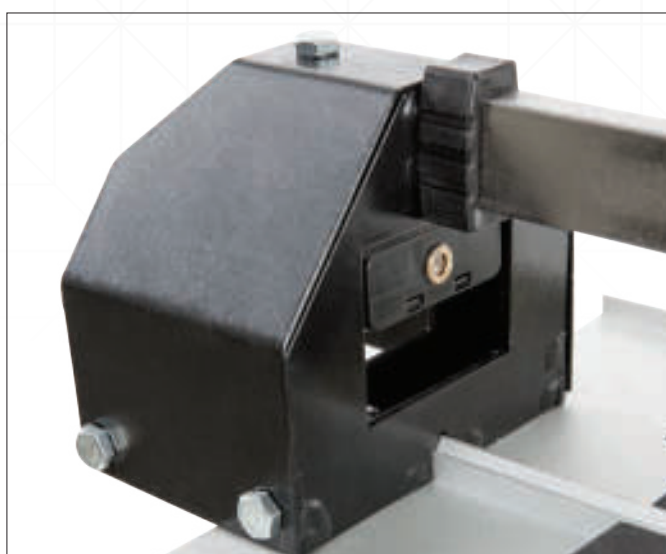

Лазерный модуль точно показывает линию разреза керамики.

РУБИН

Полупрофессиональная Машина для Резки Керамики



ТЕХНИЧЕСКИЕ ХАРАКТЕРИСТИКИ

- Благодаря механизму ручки оснащённой подшипниками, машина имеет более плавный ход, что позволяет выполнять более точную и безошибочную резку керамики без зазоров.
- Для того, чтобы керамика легче ломалась, в центре машины размещён треугольный стальной рельс.
- Стальная градуированная линейка, фиксирующаяся под углом от 90° до 45°.

- Двойная дробилка.
- Толстая эластичная губка с резиновой противоскользящей поверхностью, расположенная на стальном основании, служит пружинным основанием для керамики.
- Для большей устойчивости и баланса керамики, с каждой стороны машины расположены удлиненные, регулируемые ножки.

							
АРТ. №	МАКСИМАЛЬНЫЙ ДЛИНА РЕЗКИ	МАКСИМАЛЬНЫЙ УГОЛ РЕЗКИ	ТОЛЩИНА СРЕЗА	ВЕС НЕТТО	КОЛИЧЕСТВО / КОРОБКА	ВЕС БРУТТО / КОРОБКА	РАЗМЕРЫ КОРОБКИ Шир.х Длин.х Выс
35556	700 мм	490X490 мм	3 - 17 мм	12,10 кг/шт	1 шт.	13,20 кг	30X100X19 см
35557	850 мм	600X600 мм	3 - 17 мм	13,90 кг/шт	1 шт.	15,10 кг	30X115X19 см
35558	1000 мм	705X705 мм	3 - 17 мм	15,20 кг/шт	1 шт.	16,50 кг	30X130X19 см

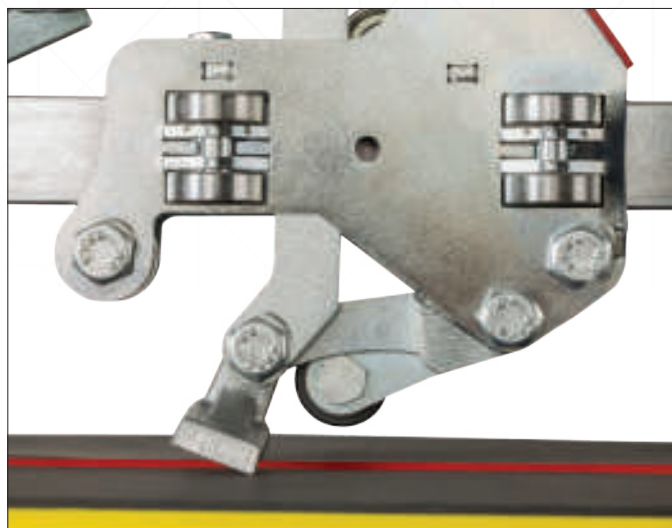

Резак с подшипником, используется с алмазом Ø 22 мм.

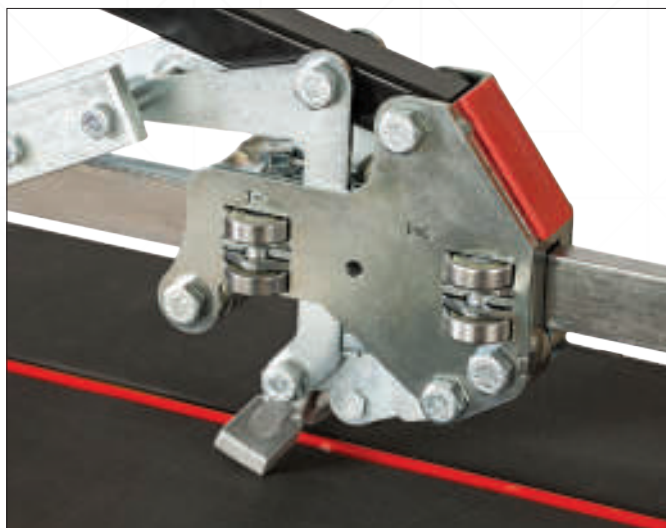

Механизм рычага состоит из 11 скрытых шарикоподшипников.

РУБИН С ЛАЗЕРОМ

Полупрофессиональная Машина для Резки Керамики



ТЕХНИЧЕСКИЕ ХАРАКТЕРИСТИКИ

- Лазерные модели выполняют более точную и качественную резку.
- Лазерный луч показывает точное место разбивки керамики без дополнительного использования маркера.
- Направление лазерного луча можно регулировать при помощи винтов, расположенных со стороны лазерного модуля.
- Лазерный модуль работает от 2-х пальчиковых батареек.

АРТ. №	МАКСИМАЛЬНЫЙ ДЛИНА РЕЗКИ	МАКСИМАЛЬНЫЙ УГОЛ РЕЗКИ	ТОЛЩИНА СРЕЗА	ВЕС НЕТТО	КОЛИЧЕСТВО / КОРОБКА	ВЕС БРУТТО / КОРОБКА	РАЗМЕРЫ КОРОБКИ Шир.х Длин.х Выс
35656	700 MM	490X490 MM	3 - 17 MM	12,50 КГ/ШТ	1 ШТ.	13,60 КГ	30X100X19 CM
35657	850 MM	600X600 MM	3 - 17 MM	14,30 КГ/ШТ	1 ШТ.	15,50 КГ	30X115X19 CM
35658	1000 MM	705X705 MM	3 - 17 MM	15,60 КГ/ШТ	1 ШТ.	16,90 КГ	30X130X19 CM

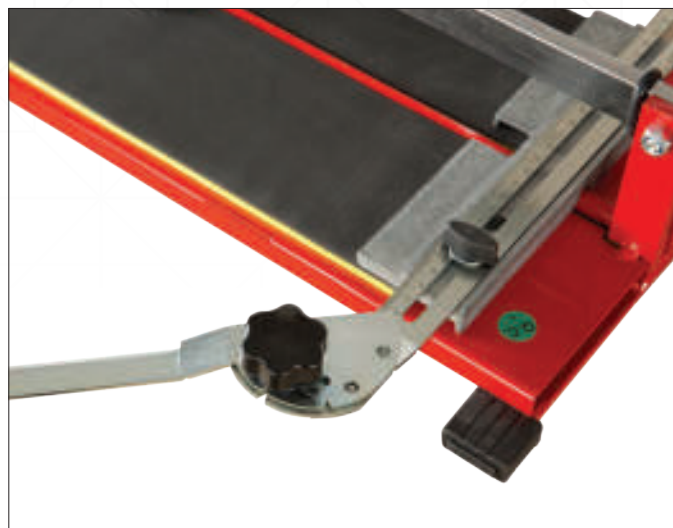

Имеются градуированные и подвижные - опора и линейка.



Лазерный модуль показывает точную линию разреза керамики.

СУПЕРСАПФИР

Полупрофессиональная Машина для Резки Керамики



ТЕХНИЧЕСКИЕ ХАРАКТЕРИСТИКИ

- Благодаря механизму ручки, оснащённой подшипниками, машина имеет более плавный ход, что позволяет выполнять более точную и безошибочную резку керамики без зазоров.
- Основание выполнено из алюминия.
- Стальная фиксируемая линейка, с ситемой наклона от 90° до 45°.
- Двойная дробилка.

							
АРТ. №	МАКСИМАЛЬНЫЙ ДЛИНА РЕЗКИ	МАКСИМАЛЬНЫЙ УГОЛ РЕЗКИ	ТОЛЩИНА СРЕЗА	ВЕС НЕТТО	КОЛИЧЕСТВО / КОРОБКА	ВЕС БРУТТО / КОРОБКА	РАЗМЕРЫ КОРОБКИ Шир.х Длин.х Выс
35550	600 мм	420X420 мм	3 - 17 мм	5,20 кг/шт	4 шт.	23,50 кг	43x83x35 см
35551	850 мм	600X600 мм	3 - 17 мм	6,05 кг/шт	3 шт.	20,40 кг	23x109x51 см
35552	1000 мм	705X705 мм	3 - 17 мм	6,65 кг/шт	3 шт.	24,20 кг	23x123x51 см

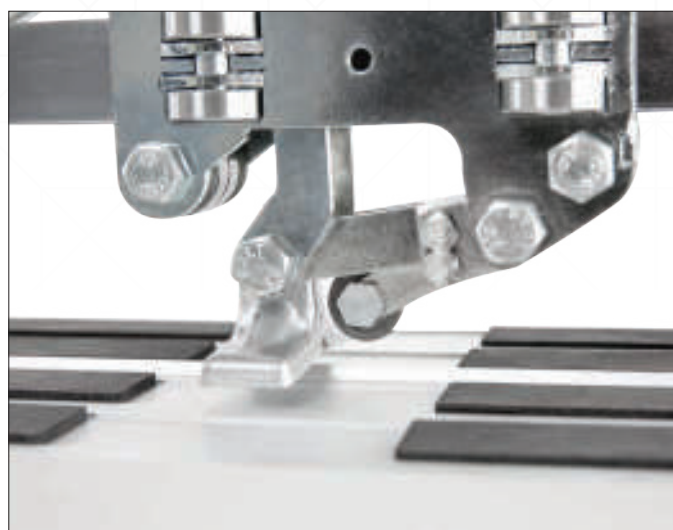

Резак используется с алмазом Ø 18 мм.



Механизм рычага состоит из 12 скрытых шарикоподшипников.

СУПЕРСАПФИР С ЛАЗЕРОМ

Полупрофессиональная Машина для Резки Керамики



ТЕХНИЧЕСКИЕ ХАРАКТЕРИСТИКИ

- Лазерные модели выполняют более точную и качественную резку.
- Лазерный луч показывает точное место разбивки керамики без дополнительного использования маркера.
- Направление лазерного луча можно регулировать при помощи винтов, расположенных со стороны лазерного модуля.
- Лазерный модуль работает от 2-х пальчиковых батареек.

АРТ. №	МАКСИМАЛЬНЫЙ ДЛИНА РЕЗКИ	МАКСИМАЛЬНЫЙ УГОЛ РЕЗКИ	ТОЛЩИНА СРЕЗА	ВЕС НЕТТО	КОЛИЧЕСТВО / КОРОБКА	ВЕС БРУТТО / КОРОБКА	РАЗМЕРЫ КОРОБКИ Шир.х Длин.х Выс
35650	600 MM	420X420 MM	3 - 17 MM	5,85 КГ/ШТ	4 ШТ.	26,10 КГ	43X88X35 CM
35651	850 MM	600X600 MM	3 - 17 MM	6,65 КГ/ШТ	3 ШТ.	22,30 КГ	23X114X51 CM
35652	1000 MM	705X705 MM	3 - 17 MM	7,25 КГ/ШТ	3 ШТ.	26,00 КГ	23X128X51 CM

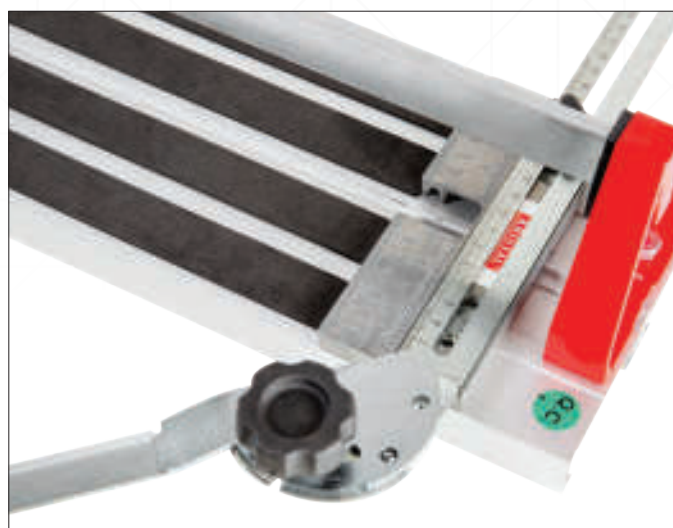

Имеются градуированные и подвижные - опора и линейка.



Лазерный модуль показывает точную линию разреза керамики.

СУПЕР ЛЕТО

Полупрофессиональная Машина для Резки Керамики

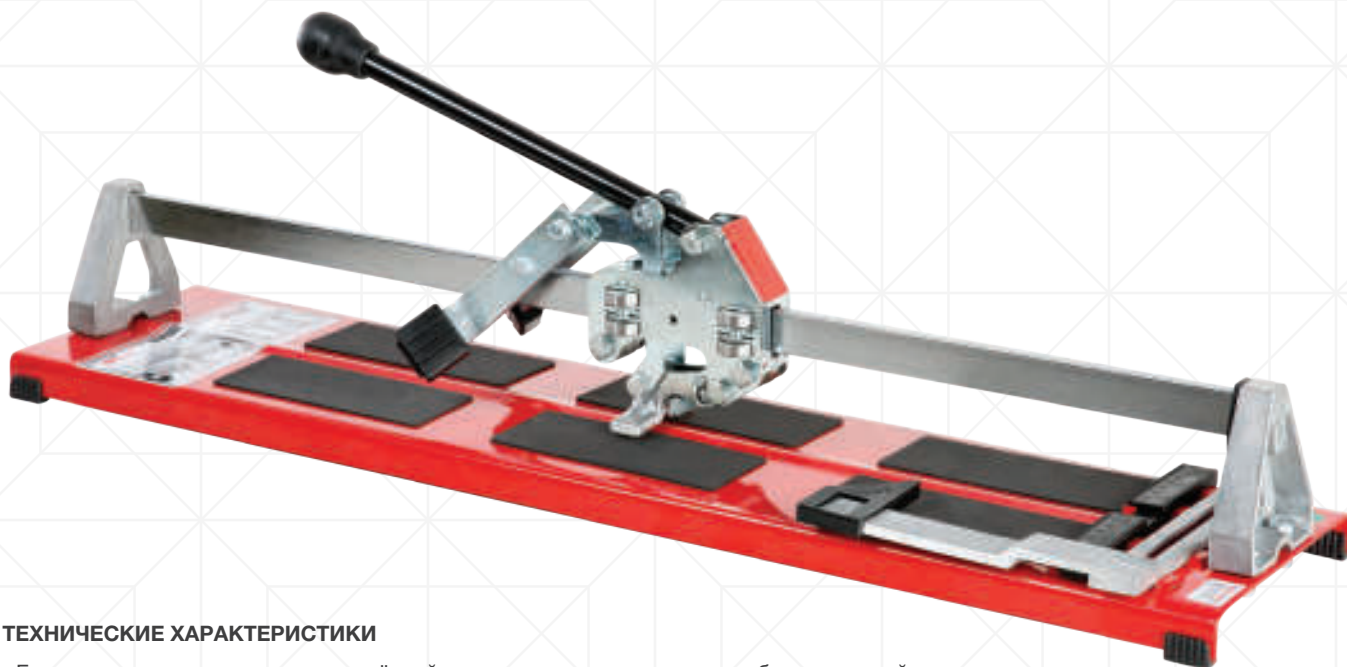

ТЕХНИЧЕСКИЕ ХАРАКТЕРИСТИКИ

- Благодаря механизму ручки, оснащённой подшипниками, машина имеет более плавный ход, что позволяет выполнять более точную и безошибочную резку керамики без зазоров.
- Основание выполнено из стали.
- Алюминиевая линейка 90°.
- Двойная дробилка.
- Для обрезки под углом 45° используется пластиковая линейка.

							
АРТ. №	МАКСИМАЛЬНЫЙ ДЛИНА РЕЗКИ	МАКСИМАЛЬНЫЙ УГОЛ РЕЗКИ	ТОЛЩИНА СРЕЗА	ВЕС НЕТТО	КОЛИЧЕСТВО / КОРОБКА	ВЕС БРУТТО / КОРОБКА	РАЗМЕРЫ КОРОБКИ Шир.х Длин.х Выс
35520	600 мм	420X420 мм	3 - 17 мм	7,05 кг/шт	4 шт.	31,10 кг	43x83x35 см
35521	850 мм	600X600 мм	3 - 17 мм	8,75 кг/шт	3 шт.	28,60 кг	23x109x51 см
35522	1000 мм	705X705 мм	3 - 17 мм	10,00 кг/шт	3 шт.	31,30 кг	23x123x51 см

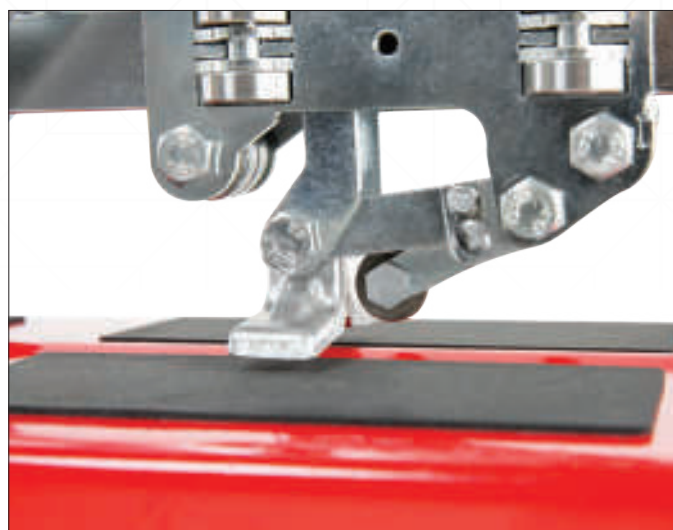

Резак используется с алмазом Ø 18 мм.

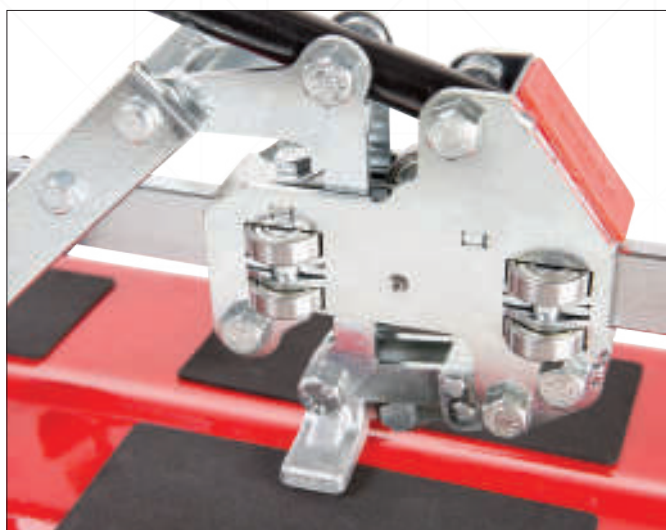

Механизм рычага состоит из 12 скрытых шарикоподшипников.

СУПЕР ЛЕТО С ЛАЗЕРОМ

Полупрофессиональная Машина для Резки Керамики

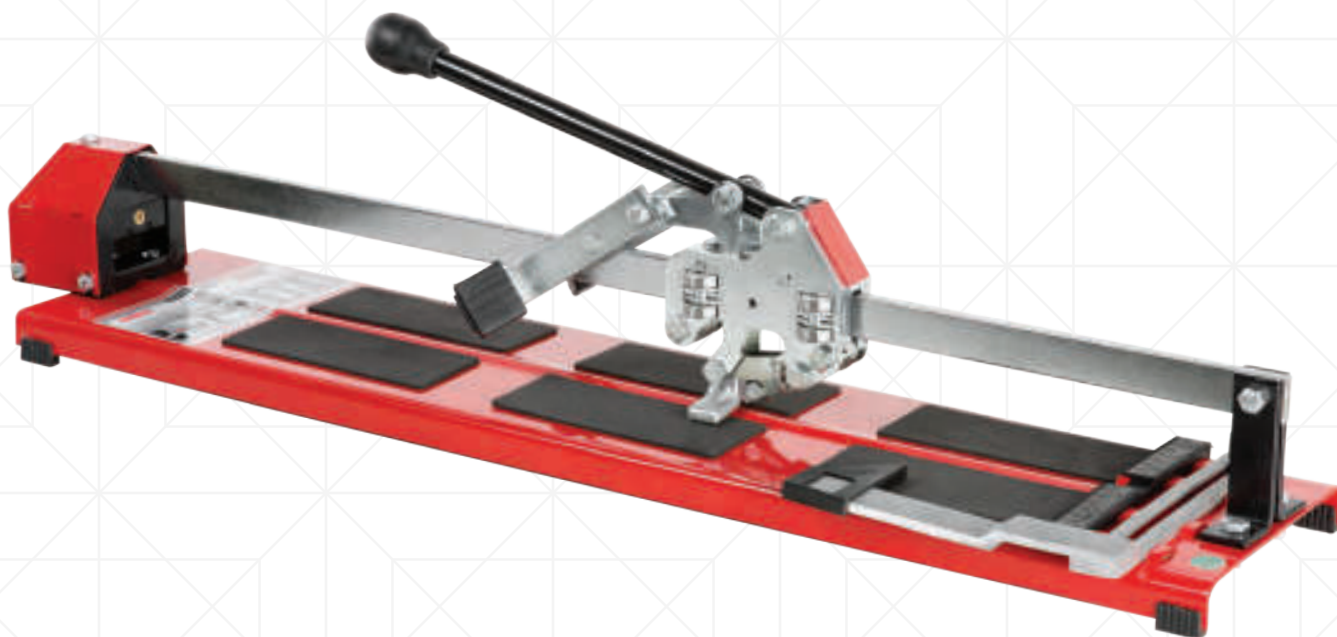

ТЕХНИЧЕСКИЕ ХАРАКТЕРИСТИКИ

- Лазерные модели выполняют более точную и качественную резку.
- Лазерный луч показывает точное место разбивки керамики без дополнительного использования маркера.
- Направление лазерного луча можно регулировать при помощи винтов, расположенных со стороны лазерного модуля.
- Лазерный модуль работает от 2-х пальчиковых батареек.

							
АРТ. №	МАКСИМАЛЬНЫЙ ДЛИНА РЕЗКИ	МАКСИМАЛЬНЫЙ УГОЛ РЕЗКИ	ТОЛЩИНА СРЕЗА	ВЕС НЕТТО	КОЛИЧЕСТВО / КОРОБКА	ВЕС БРУТТО / КОРОБКА	РАЗМЕРЫ КОРОБКИ Шир.х Длин.х Выс
35620	600 MM	420X420 MM	3 - 17 MM	7,65 КГ/ШТ	4 ШТ.	33,50 КГ	43X88X35 CM
35621	850 MM	600X600 MM	3 - 17 MM	9,35 КГ/ШТ	3 ШТ.	30,90 КГ	23X114X51 CM
35622	1000 MM	705X705 MM	3 - 17 MM	10,60 КГ/ШТ	3 ШТ.	33,00 КГ	23X128X51 CM



Имеются градуированные, подвижные опора и линейка.



Лазерный модуль показывает точную линию разреза керамики.





KRISTAL[®]

СТАНДАРТНАЯ МАШИНА ДЛЯ РЕЗКИ КЕРАМИКИ

САПФИР

Стандартная Машина для Резки Керамики



ТЕХНИЧЕСКИЕ ХАРАКТЕРИСТИКИ

- Машина предназначена для выполнения небольших работ, для любителей.
- Основание выполнено из алюминия.
- Алюминиевая линейка 90°.
- Имеет двойную дробилку.
- Для обрезки под углом 45° используется пластиковая линейка.

							
АРТ. №	МАКСИМАЛЬНЫЙ ДЛИНА РЕЗКИ	МАКСИМАЛЬНЫЙ УГОЛ РЕЗКИ	ТОЛЩИНА СРЕЗА	ВЕС НЕТТО	КОЛИЧЕСТВО / КОРОБКА	ВЕС БРУТТО / КОРОБКА	РАЗМЕРЫ КОРОБКИ Шир.х Длин.х Выс
35544	470 мм	330X330 мм	4 - 20 мм	4,05 кг/шт	4 шт.	18,20 кг	43X68X35 см
35545	600 мм	420X420 мм	4 - 20 мм	4,50 кг/шт	4 шт.	20,80 кг	43X83X35 см
35546	850 мм	600X600 мм	4 - 20 мм	5,25 кг/шт	3 шт.	18,50 кг	23X109X51 см
35547	1000 мм	705X705 мм	4 - 20 мм	5,95 кг/шт	3 шт.	20,00 кг	23X126X51 см



Резак используется с алмазом Ø 18 мм



Эргономичная ручка изготовлена из алюминия.

САПФИР С ЛАЗЕРОМ

Стандартная Машина для Резки Керамики



ТЕХНИЧЕСКИЕ ХАРАКТЕРИСТИКИ

- Лазерные модели выполняют более точную и качественную резку.
- Лазерный луч показывает точное место разбивки керамики без дополнительного использования маркера.
- Направление лазерного луча можно регулировать при помощи винтов, расположенных со стороны лазерного модуля.
- Лазерный модуль работает от 2-х пальчиковых батареек.

							
АРТ. №	МАКСИМАЛЬНЫЙ ДЛИНА РЕЗКИ	МАКСИМАЛЬНЫЙ УГОЛ РЕЗКИ	ТОЛЩИНА СРЕЗА	ВЕС НЕТТО	КОЛИЧЕСТВО / КОРОБКА	ВЕС БРУТТО / КОРОБКА	РАЗМЕРЫ КОРОБКИ Шир.х Длин.х Выс
35644	470 мм	330X330 мм	4 - 20 мм	4,45 кг/шт	4 шт.	19,80 кг	43X72X35 см
35645	600 мм	420X420 мм	4 - 20 мм	4,90 кг/шт	4 шт.	21,10 кг	43X87X35 см
35646	850 мм	600X600 мм	4 - 20 мм	5,65 кг/шт	3 шт.	19,80 кг	23X113X51 см
35647	1000 мм	705X705 мм	4 - 20 мм	6,35 кг/шт	3 шт.	20,80 кг	23X130X51 см



Благодаря дополнительным отверстиям в основании, вы можете изменять направление и угол наклона опоры, чем продлите срок службы машины в 2 раза



Лазерный модуль показывает точную линию разреза керамики.

Стандартная Машина для Резки Керамики



ТЕХНИЧЕСКИЕ ХАРАКТЕРИСТИКИ

- Машина предназначена для выполнения небольших работ, для любителей.
- Основание выполнено из стали.
- Алюминиевая линейка 90°.
- Имеет двойную дробилку.
- Для обрезки под углом 45° используется пластиковая линейка.

							
АРТ. №	МАКСИМАЛЬНЫЙ ДЛИНА РЕЗКИ	МАКСИМАЛЬНЫЙ УГОЛ РЕЗКИ	ТОЛЩИНА СРЕЗА	ВЕС НЕТТО	КОЛИЧЕСТВО / КОРОБКА	ВЕС БРУТТО / КОРОБКА	РАЗМЕРЫ КОРОБКИ Шир.х Длин.х Выс
35525	470 мм	330X330 мм	4 - 20 мм	5,35 кг/шт	4 шт.	23,80 кг	43X68X35 см
35526	600 мм	420X420 мм	4 - 20 мм	6,25 кг/шт	4 шт.	27,80 кг	43X83X35 см
35527	850 мм	600X600 мм	4 - 20 мм	7,80 кг/шт	3 шт.	26,00 кг	23X109X51 см
35528	1000 мм	705X705 мм	4 - 20 мм	8,80 кг/шт	3 шт.	28,60 кг	23X126X51 см



Резак используется с алмазом Ø 18 мм



Эргономичная ручка изготовлена из алюминия.

ЛЕТО С ЛАЗЕРОМ

Стандартная Машина для Резки Керамики



ТЕХНИЧЕСКИЕ ХАРАКТЕРИСТИКИ

- Лазерные модели выполняют более точную и качественную резку.
- Лазерный луч показывает точное место разбивки керамики без дополнительного использования маркера.
- Направление лазерного луча можно регулировать при помощи винтов, расположенных со стороны лазерного модуля.
- Лазерный модуль работает от 2-х пальчиковых батареек.

							
АРТ. №	МАКСИМАЛЬНЫЙ ДЛИНА РЕЗКИ	МАКСИМАЛЬНЫЙ УГОЛ РЕЗКИ	ТОЛЩИНА СРЕЗА	ВЕС НЕТТО	КОЛИЧЕСТВО / КОРОБКА	ВЕС БРУТТО / КОРОБКА	РАЗМЕРЫ КОРОБКИ Шир.х Длин.х Выс
35625	470 мм	330X330 мм	4 - 20 мм	6,00 кг/шт	4 шт.	26,40 кг	43X83X35 см
35626	600 мм	420X420 мм	4 - 20 мм	6,90 кг/шт	4 шт.	30,40 кг	43X87X35 см
35627	850 мм	600X600 мм	4 - 20 мм	8,45 кг/шт	3 шт.	27,00 кг	23X113X51 см
35628	1000 мм	705X705 мм	4 - 20 мм	9,40 кг/шт	3 шт.	29,50 кг	23X126X51 см



Машина оснащена пластиковой линейкой.



Лазерный модуль точно показывает линию разреза керамики.

КЛАССИЧЕСКАЯ

Стандартная Машина для Резки Керамики



ТЕХНИЧЕСКИЕ ХАРАКТЕРИСТИКИ

- Машина предназначена для выполнения небольших работ, для любителей.
- Основание выполнено из стали.
- Алюминиевая линейка 90°.

							
АРТ. №	МАКСИМАЛЬНЫЙ ДЛИНА РЕЗКИ	МАКСИМАЛЬНЫЙ УГОЛ РЕЗКИ	ТОЛЩИНА СРЕЗА	ВЕС НЕТТО	КОЛИЧЕСТВО / КОРОБКА	ВЕС БРУТТО / КОРОБКА	РАЗМЕРЫ КОРОБКИ Шир.х Длин.х Выс
35531	330 MM	230X230 MM	3 - 15 MM	3,70 КГ/ШТ	4 ШТ.	17,90 КГ	43X54X26 CM
35533	470 MM	330X300 MM	3 - 15 MM	4,75 КГ/ШТ	4 ШТ.	21,30 КГ	43X68X26 CM
35534	600 MM	420X420 MM	3 - 15 MM	5,70 КГ/ШТ	4 ШТ.	25,10 КГ	43X83X26 CM
35530	850 MM	600X600 MM	3 - 15 MM	6,80 КГ/ШТ	3 ШТ.	23,70 КГ	23X109X38 CM



Резак используется с алмазом Ø 22 мм



KRISTAL[®]

ПРОЧАЯ ПРОДУКЦИЯ

ТИТАН

Машина для Снятия Фаски



ФАСКА 45°



ФАСКА 90°



ОТКРЫТИЕ КАНАЛОВ

• Ножки продаются в комплекте с боковым столом, подлокотником и двигателем.

• Благодаря боковому столу, керамика большого размера разрезается равномерно.

• Это идеальное решение для получения идеального среза.
• Мощность двигателя: 720 Вт

АРТ. №	МАКСИМАЛЬНЫЙ ДЛИНА РЕЗКИ	МАКСИМАЛЬНЫЙ УГОЛ РЕЗКИ	ТОЛЩИНА СРЕЗА	ВЕС НЕТТО	КОЛИЧЕСТВО / КОРОБКА	ВЕС БРУТТО / КОРОБКА	РАЗМЕРЫ КОРОБКИ Шир.х Длин.х Выс
35548	1200 ММ	840X840 ММ	3 - 20 ММ	52,05 КГ/ШТ	1 ШТ.	54,10 КГ	34X159X24 СМ
35549	1600 ММ	1130X1130 ММ	3 - 20 ММ	54,25 КГ/ШТ	1 ШТ.	56,50 КГ	34X204X24 СМ
							31X87X10 СМ БОКОВОЙ ЛОТОК

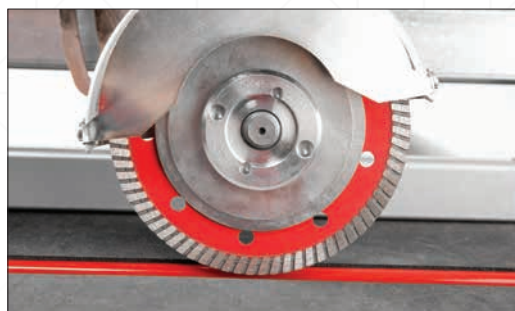

Используется с турбо пилой Ø 115 мм



Машина выполняет разрезы различной формы и глубины.

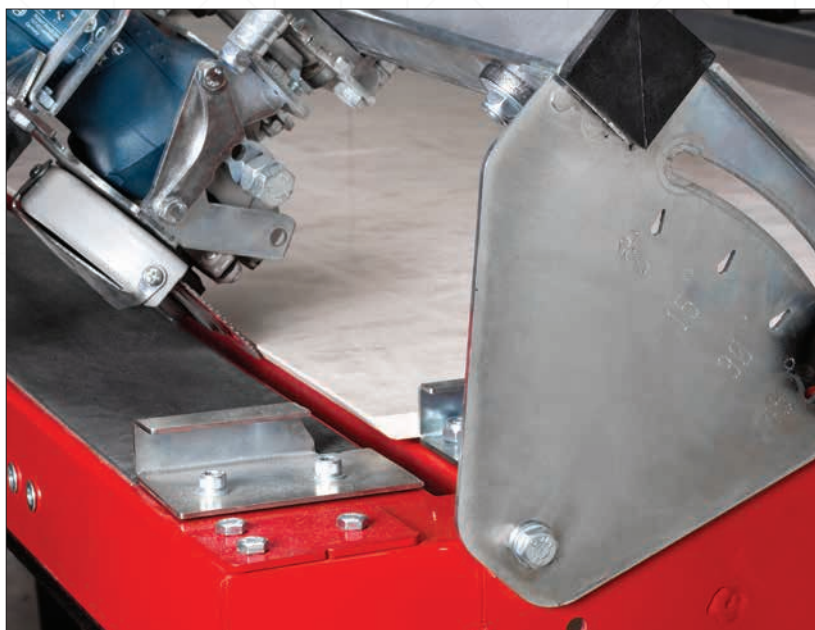

Клинья "Титана" расположены под углом 45 градусов, что позволяет выполнить разрез с гладкой фаской без заусенцев, сколов и трещин.

Фаскосъёмная (кромкорезная) машина

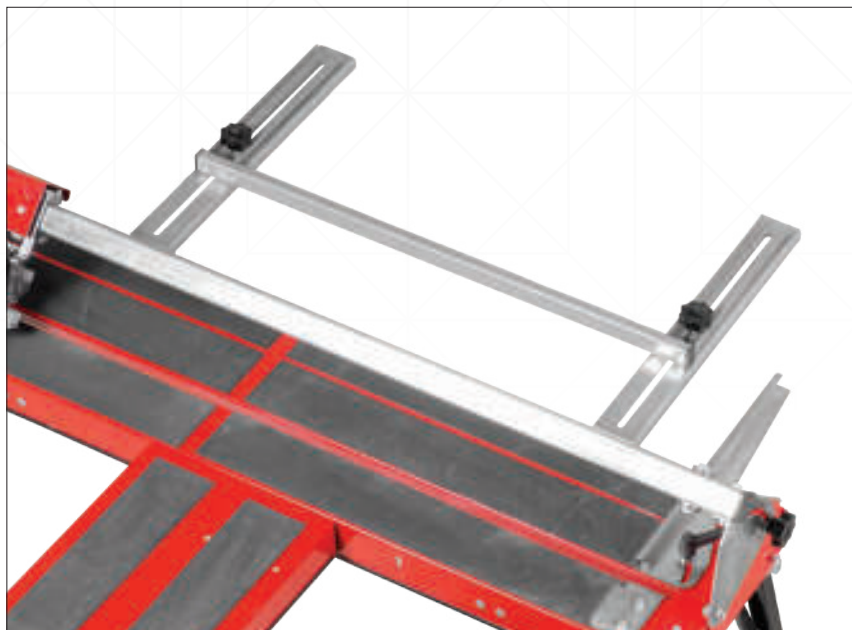
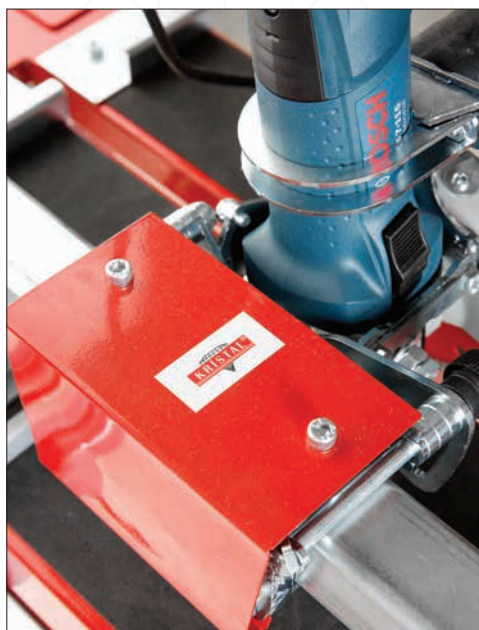
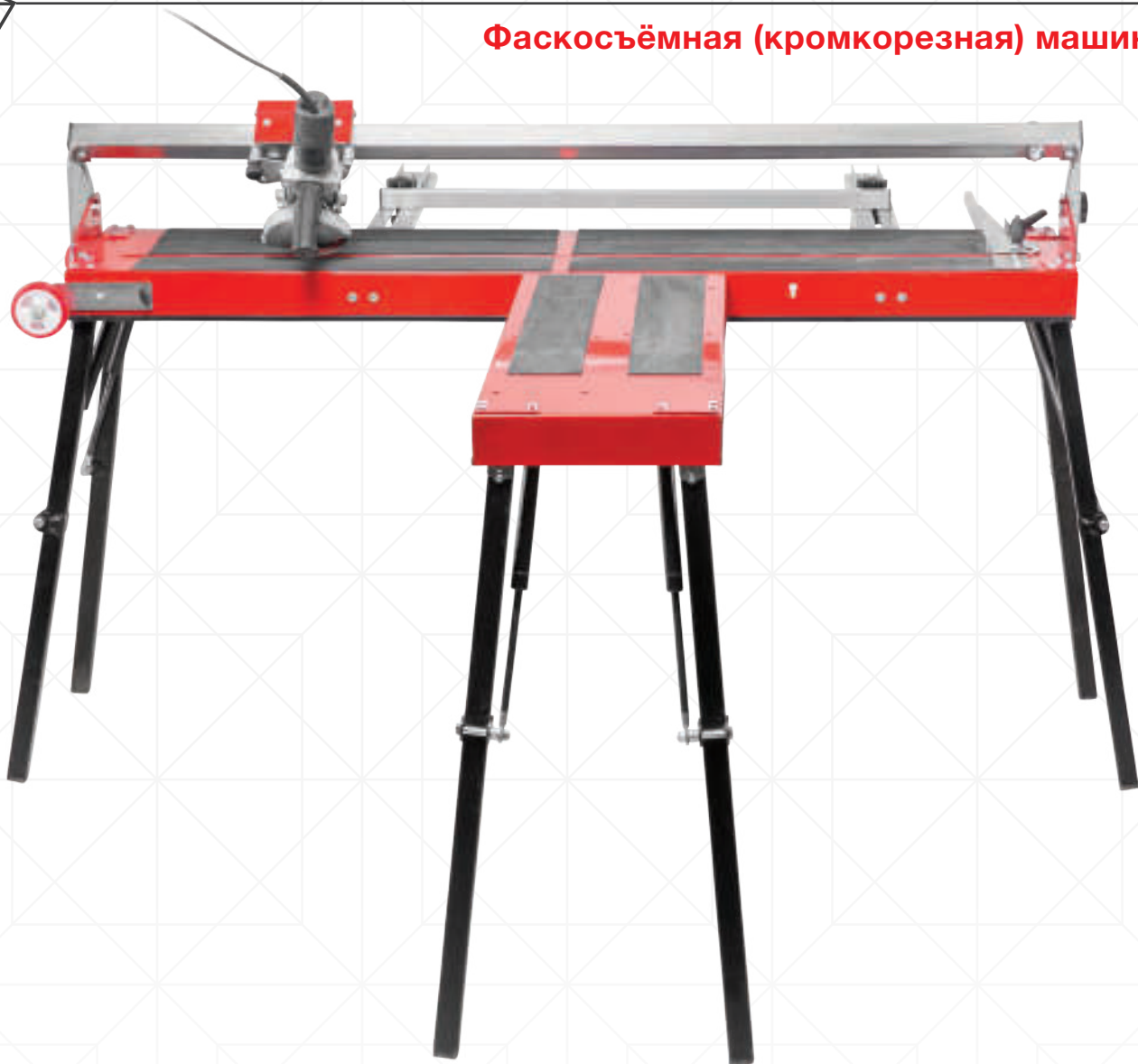

Откидывающиеся линейки помогут безошибочно выполнить желаемый срез.

Машина для Резки Керамики Большого Размера



ТЕХНИЧЕСКИЕ ХАРАКТЕРИСТИКИ

- Легко и быстро устанавливается.
- Изготовлен из алюминиевого профиля.
- Продается в комплекте с 4 присосками, дробильными плоскогубцами и алмазным резаком.
- Резак с подшипником, используется с алмазом Ø22 мм.
- Данная группа прокатных машин выполняет разрезы без зазоров, трещин и погрешностей.
- При желании можно увеличить длину топаза.

						
АРТ. №	МАКСИМАЛЬНЫЙ ДЛИНА РЕЗКИ	ТОЛЩИНА СРЕЗА	ВЕС НЕТТО	КОЛИЧЕСТВО / КОРОБКА	ВЕС БРУТТО / КОРОБКА	РАЗМЕРЫ КОРОБКИ Шир.хДлин.хВыс
35585	3000 MM	3 - 5 MM	15,35 КГ/ШТ	1 ШТ.	16,50 КГ	20X174X20 CM



Топаз легко может установить даже один человек



Резиновые присоски используются для надежной фиксации керамики.









ТОПАЗ С ДВИГАТЕЛЕМ

Машина для Резки Керамики Большого Размера



ТЕХНИЧЕСКИЕ ХАРАКТЕРИСТИКИ

- Легко и быстро устанавливается.
- Алюминиевый профиль.
- Продается в комплекте с 4 присосками, дробильными плоскогубцами и алмазным резаком.
- Используется с турбо пилой Ø 180 мм.
- Данная группа прокатных машин выполняет разрезы без зазоров, трещин и погрешностей.
- При желании можно увеличить длину топаза.
- Мощность двигателя: 1500 Вт

						
АРТ. №	МАКСИМАЛЬНЫЙ ДЛИНА РЕЗКИ	ТОЛЩИНА СРЕЗА	ВЕС НЕТТО	КОЛИЧЕСТВО / КОРОБКА	ВЕС БРУТТО / КОРОБКА	РАЗМЕРЫ КОРОБКИ Шир.хДлин.хВыс
35586	3000 MM	3 - 20 MM	21,55 КГ/ШТ	1 ШТ.	23,60 КГ	20X174X20 CM
						30X40X40 CM КОРОБКА ДВИГАТЕЛЯ



Выполняет полный цикл резки керамики с ровной поверхностью.

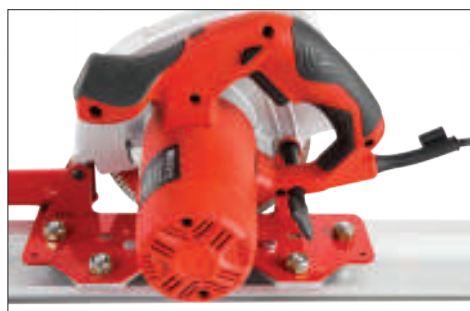

Выполняет вертикальную резку под углом до 90° на любую необходимую глубину.



⑦ Приспособления для резки керамики

⑧ Моторизованный аппарат для резки

PRO-2600

Машина для Резки Керамики Большого Размера



ТЕХНИЧЕСКИЕ ХАРАКТЕРИСТИКИ

- Для резки керамики 120x240 наиболее важной особенностью нашей машины, специально разработанной для резки керамики, является применение постоянной силы на режущий алмаз при помощи газовых амортизаторов, использующихся в данной группе машин.
- Таким образом, алмаз выполняет резку на ту же глубину, что и толщина керамики в каждой точке резки.
- Так же происходит и в процессе дробления, на все 240 см керамики, сечение перелома выполняется равномерному (почти гладкая поверхность среза/излома).
- Так как на алмаз подается постоянное давление, мастеру не нужно давить на рукоятку. Комплект машин, оснащенный 20 подшипниками, выполняет резку без зазоров и легко скользит по дорожке резки.

 АРТ. №	 МАКСИМАЛЬНЫЙ ДЛИНА РЕЗКИ	 ТОЛЩИНА СРЕЗА	 ВЕС НЕТТО	 КОЛИЧЕСТВО / КОРОБКА	 ВЕС БРУТТО / КОРОБКА	 РАЗМЕРЫ КОРОБКИ Шир.хДлин.хВыс
35583	2600 MM	0 - 12 MM	52,00 КГ/ШТ	1 ШТ.	92,00 КГ	82X330X55 CM



Общий вид группы машин.

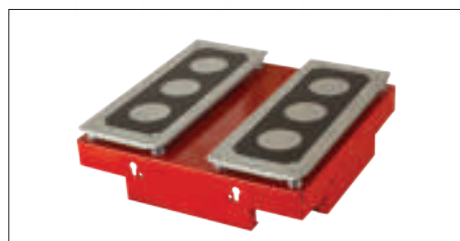

Боковой опорный стол.



Система газового амортизатора для постоянного давления.



Поворотная ножная система для дробления

Машина Для Резки Мозаики



ТЕХНИЧЕСКИЕ ХАРАКТЕРИСТИКИ

- Машина используется для резки мозаики из стекловидных материалов.
- Специальная поддерживающая антискользящая губка, встроенная в основание, обеспечивает амортизацию керамики во время дробления.

							
АРТ. №	МАКСИМАЛЬНЫЙ ДЛИНА РЕЗКИ	МАКСИМАЛЬНЫЙ УГОЛ РЕЗКИ	ТОЛЩИНА СРЕЗА	ВЕС НЕТТО	КОЛИЧЕСТВО / КОРОБКА	ВЕС БРУТТО / КОРОБКА	РАЗМЕРЫ КОРОБКИ Шир.х Длин.х Выс
35555	470 мм	330X330 мм	3 - 12 мм	7,05 кг/шт	1 шт.	7,80 кг	29X68X19 см

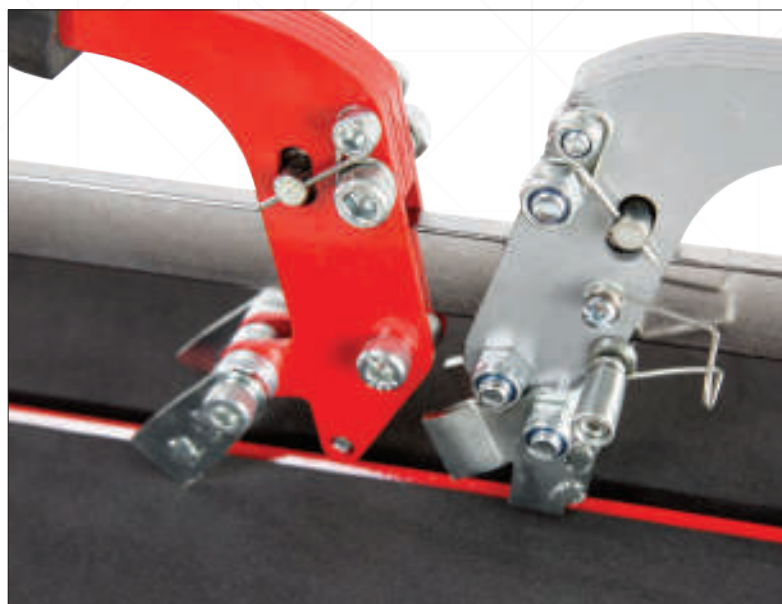

Дробилка имеет 3 разных размера, для дробления разных типов мозаики.

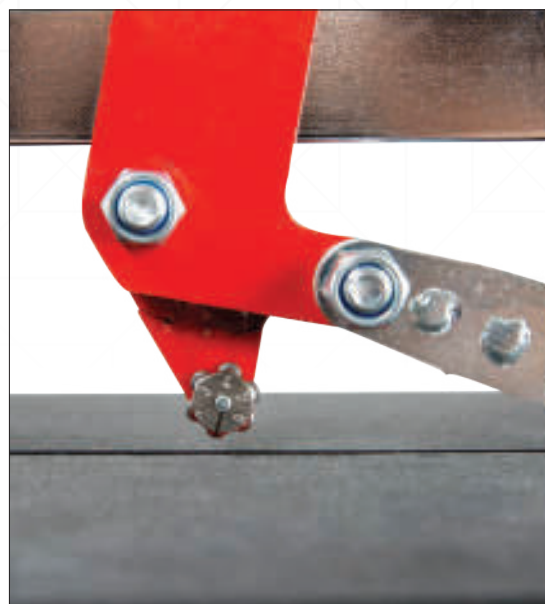

Машина снабжена 6-ю алмазными резаками.

АКСЕССУАРЫ

ПРАКТИЧНЫЙ АППАРАТ ДЛЯ ПЕРЕНОСКИ

35591

применимый
толщина
5-15mm



ПЕРЕНОСКА С ПРИСОСКАМИ

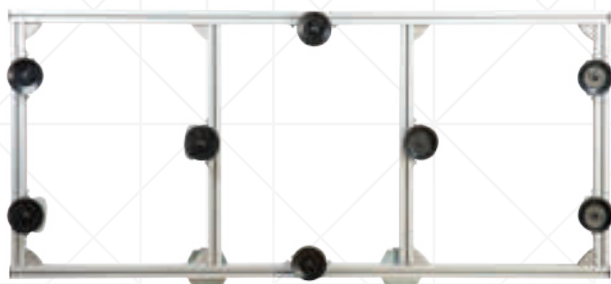

35595 Кронштейн для переноски с присоской 200x88см

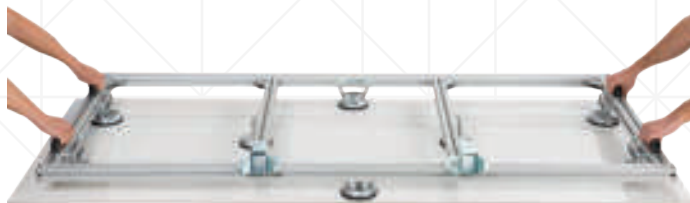

35596 Машина для переноски с присоской



35594 Однорядный кронштейн с присосками для переноски 200см

ПРОФЕССИОНАЛЬНАЯ ПРИСОСКА



33466

Код	Тип
334 65	Одинарная Ø 115мм / 50кг Грузоподъемность
334 66	Двойная Ø 115мм / 100кг Грузоподъемность
334 67	Тройная Ø 115мм / 150кг Грузоподъемность



33467



33465

РЕЗИНОВЫЙ МОЛОТОК



33445

500 г

белый с деревянной ручкой

КУСАЧКИ ДЛЯ РЕЗКИ КЕРАМИКИ И МОЗАИКИ



33493



33494



33492



33491



33490

АКСЕССУАРЫ

ЗАПАСНЫЕ АЛМАЗНЫЕ ДИСКИ

Ø 22 мм



35570 Классический алмазный диск комплект

Ø 18 мм



35571 Циклоп алмазный диск комплект
35572 Лето + Сапфир алмазный диск набор
35573 Суперлето + Суперсапфир алмазный диск набор

Ø 22 мм с подшипником

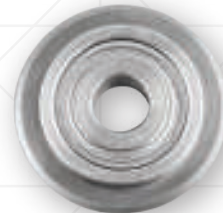

35574 Геркулес + Изумруд + Рубин алмазный диск набор

TURBO АЛМАЗНЫЙ ОТРЕЗНОЙ ДИСК



33452
Ø 230 мм
Т: 1,80 мм



33451
Ø 180 мм
Т: 1,60 мм

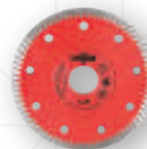

33450
Ø 115 мм
Т: 1,20 мм

МИКСЕР СТРОИТЕЛЬНЫЙ ДЛЯ СМЕСЕЙ МОТОРИЗОВАННЫЙ

33481

Мощность двигателя: 550 Вт
2 шт. 30л. Ведро



КОРОНКА ДЛЯ СВЕРЛЕНИЯ ОТВЕРСТИЙ В КЕРАМИКЕ

Алмазная коронка - для работы с подачей воды



Код	Размер
333 75	Ø 6 мм
333 76	Ø 8 мм
333 77	Ø 10 мм
333 78	Ø 12 мм
333 79	Ø 20 мм
333 80	Ø 32 мм
333 81	Ø 42 мм
333 82	Ø 55 мм
333 83	Ø 65 мм
333 84	Ø 75 мм
333 85	Ø 85 мм
333 89	И нструкция по эксплуатации

Алмазная коронка - для сухого сверления



Код	Размер
333 34	Ø 20 мм / M14 мама
333 35	Ø 22 мм / M14 мама
333 36	Ø 35 мм / M14 мама
333 37	Ø 40 мм / M14 мама
333 38	Ø 45 мм / M14 мама
333 39	Ø 53 мм / M14 мама
333 40	Ø 68 мм / M14 мама

МНОГОЦЕЛЕВАЯ ВИБРАЦИОННАЯ МАШИНА



Машина для выскабливания затирки

Код	Тип
334 70	Многоцелевая Вибрационная Машина 300 Вт
334 71	50 мм Наконечник для Выскабливания Затирки
334 72	34 мм Режущий Наконечник
334 73	78 мм Карбидовый Очиститель Цементных Плит
334 74	92 мм Алмазный Очиститель Затирки
334 75	80 мм Аппарат Шлифовальный
334 76	Шлифовальный набор
334 77	Адаптер (Bosch, Dremel)
334 78	Адаптер (Fein, Rockwell)

АКСЕССУАРЫ

КЛИПСЫ

Код	Размер	Толщина Керамики
335 01	1 мм	3-12 мм
335 02	2 мм	3-12 мм
335 03	3 мм	3-12 мм
335 04	1,5 мм	12-20 мм



КЛИН

33505



ТОЧНЫЕ ПЛОСКОГУБЦЫ ДЛЯ ИЗМЕРЕНИЯ УРОВНЯ КЕРАМИКИ

33500



КРЕСТИКИ ДЛЯ ПЛИТКИ

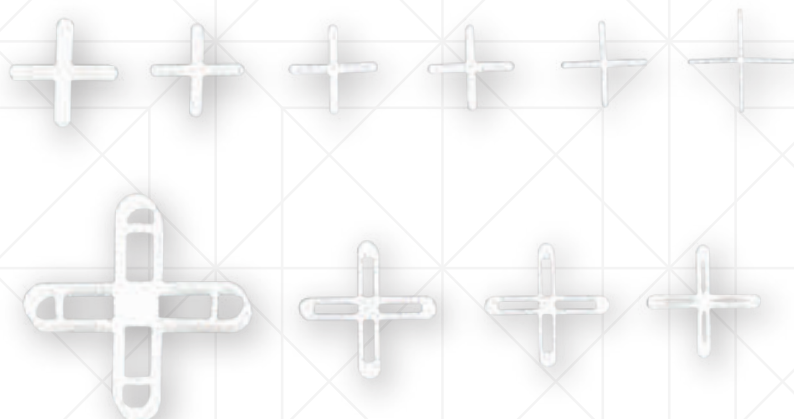

Код	Размер	Шт/Упак.
331 39	1 мм	1.000
331 42	2 мм	1.000
331 43	3 мм	1.000
331 41	3 мм с ручкой	1.000
331 44	4 мм	1.000
331 45	5 мм	1.000
335 39	1 мм	500
335 42	2 мм	500
335 43	3 мм	500
335 41	3 мм с ручкой	500
335 44	4 мм	500
335 45	5 мм	500
335 46	10 мм	500
335 40	Клин	500
351 06	с пробелами - 3 мм	500
351 07	с пробелами - 4 мм	500
351 08	с пробелами - 5 мм	500

РАЗМЕТЧИК ДЛЯ ПЛИТКИ

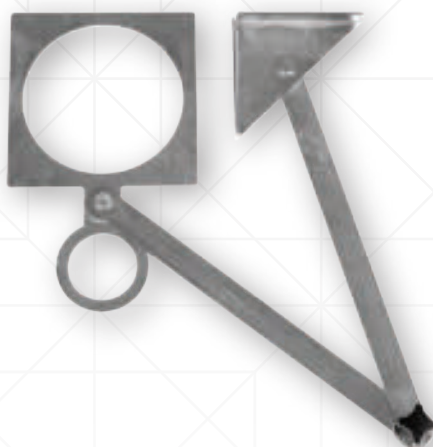

34541

СИДЕНЬЕ С ПОДКОЛЕННИКАМИ, НА КОЛЕСАХ

35599





KRISTAL®





KRISTAL KESICI ALETLER SAN. VE TIC. LTD. STI.
ITOB OSB. 10001 SOK. NO: 11 MENDERES - IZMIR / TURKEY

 +90 232 375 54 21

 +90 232 375 53 92



 www.facebook.com/kristalltd

 www.youtube.com/kristalltd

info@kristal-ltd.com

www.kristal-ltd.com